

→ KONSOLHAKEN

Konsolhaken für ROLLBLOC-Konsolen CK 00/01/02/03 und CT 02/04

2 Typversionen

Lieferung mit Schrauben und Pass-Stiften
Anwendung satzweise (für 2 Konsolen)

Ausführung: Standard

Bestell-Bezeichnung

Bestell-
Code

C1

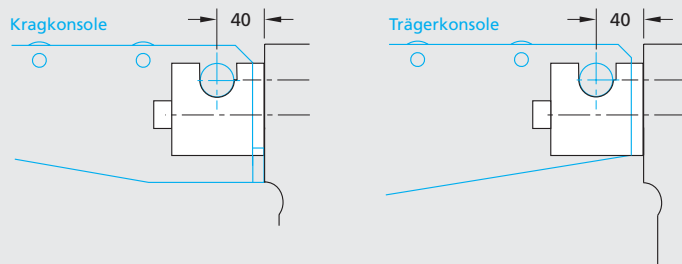

Bohrbild

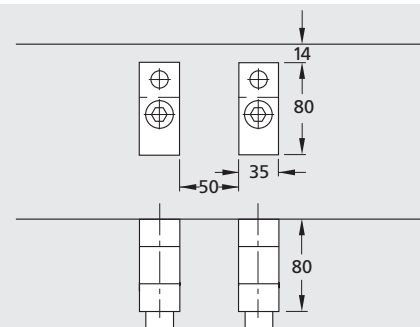
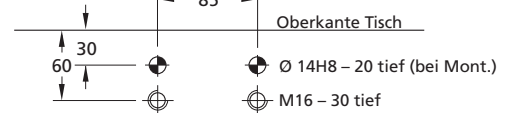

Ausführung: Taschenhaken

Bestell-Bezeichnung

Bestell-
Code

C1T

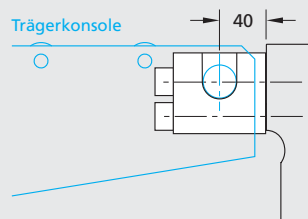

Bohrbild

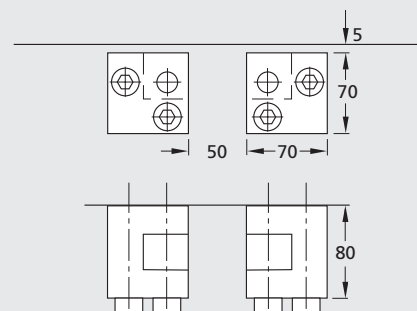
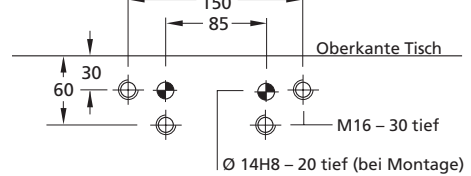



GÜTHLE

ROLLBLOC

→ KOMPAKT BAUEND

ZUR SCHNELLEN MONTAGE VON KRAG- UND TRÄGERKONSOLEN AM PRESSENTISCH

Konsolhaken für ROLLBLOC-Konsolen CT 06/10

2 Typversionen

Lieferung mit Schrauben und Pass-Stiften
Anwendung satzweise (für 2 Konsolen)

Ausführung: Standard

Bestell-Bezeichnung

Bestell-
Code

C2

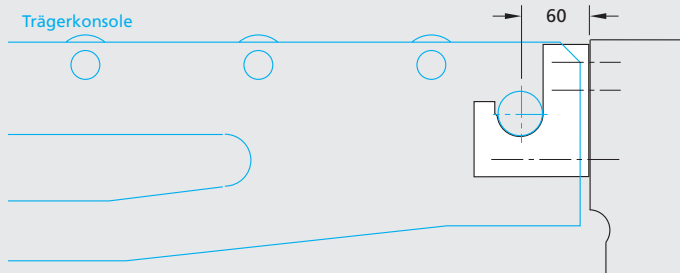

Bohrbild

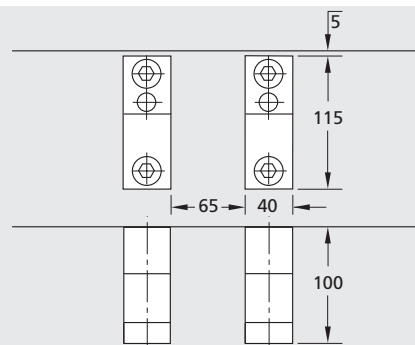
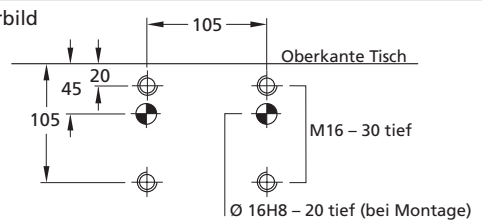

Ausführung: Taschenhaken

Bestell-Bezeichnung

Bestell-
Code

C2T

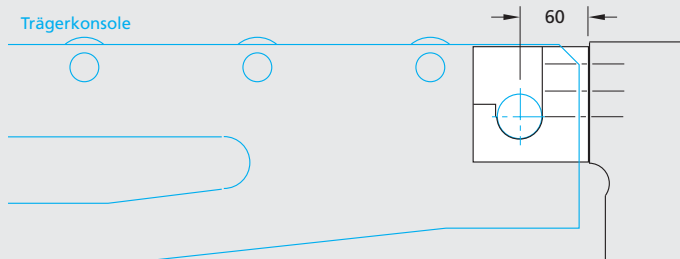

Bohrbild

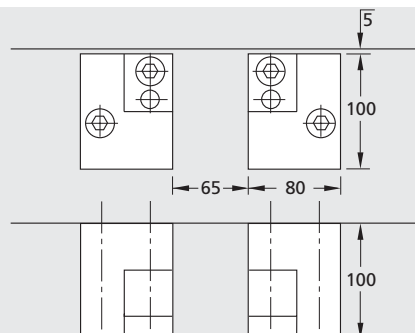
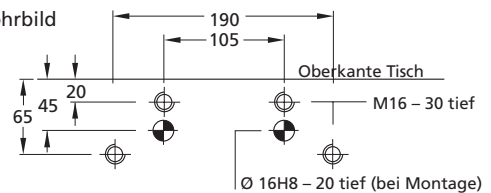

→ JUSTIERBARE STÜTZFÜSSE MIT TRANSPORTROLLEN

ROLLBLOC-Stützfüße SK für Konsolen CT 02/04

justierbar mittels Stellspindel um ± 15 mm

min. Tischhöhe 300 mm, kleinere Tischhöhe optional

Bestell-Bezeichnung

Bestell-
Code

SK04 H....

 Millimeterangabe der Tischhöhe über Flur (4-stellig)

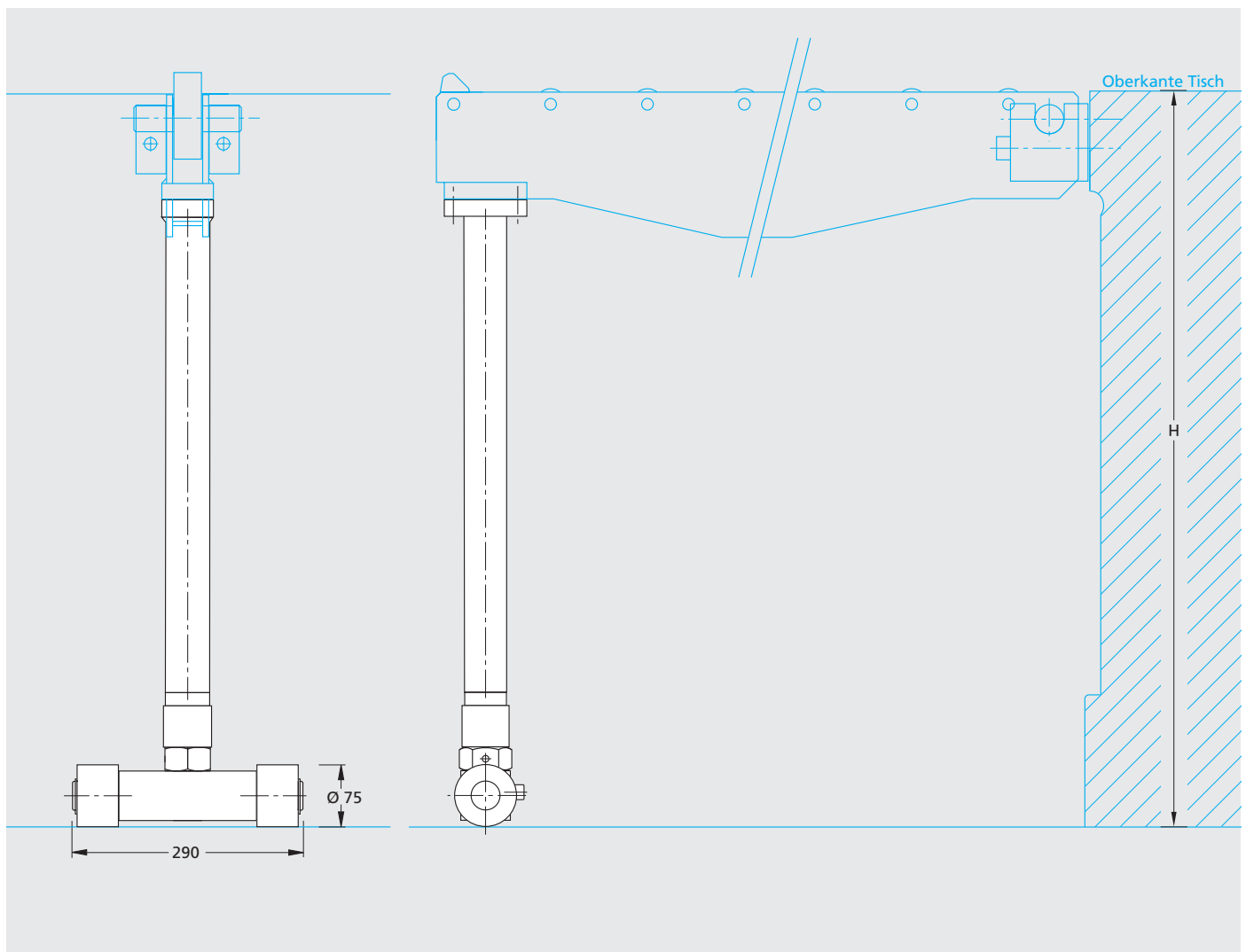



ROLLBLOC-Stützfüße SK für Konsolen CT 06/10

justierbar mittels Stellspindel um ± 15 mm

min. Tischhöhe 400 mm, kleinere Tischhöhe optional

Bestell-Bezeichnung

Bestell-
Code

SK 10 H....

 Millimeterangabe der Tischhöhe über Flur (4-stellig)

